

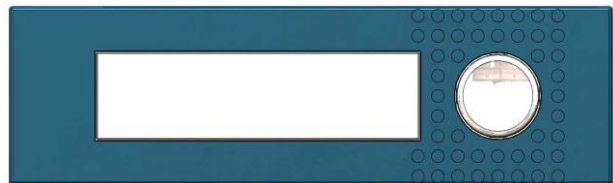

32 - 0004



DITA CREATE "MODULE ETIQUETTE"
MODULAR INTERCOM "LABEL MODULE"
DITA CREATE "NAMENSSCHILD-MODUL"
DINA CREATE "LABELMODULE"
MODULAR INTERCOM "LABEL MODULE"



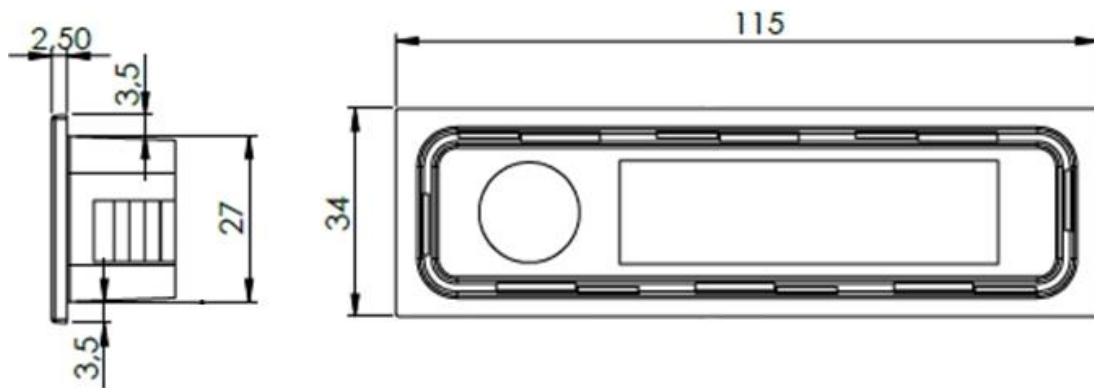
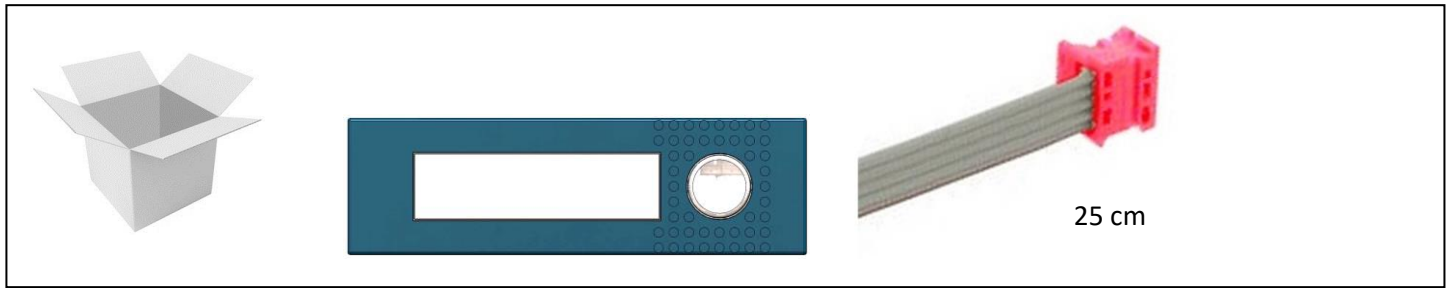

Découper le support
Drill the support
Bohren Sie die Löcher für den Befestigungsrahmen
Boor de steun
Bor støtte

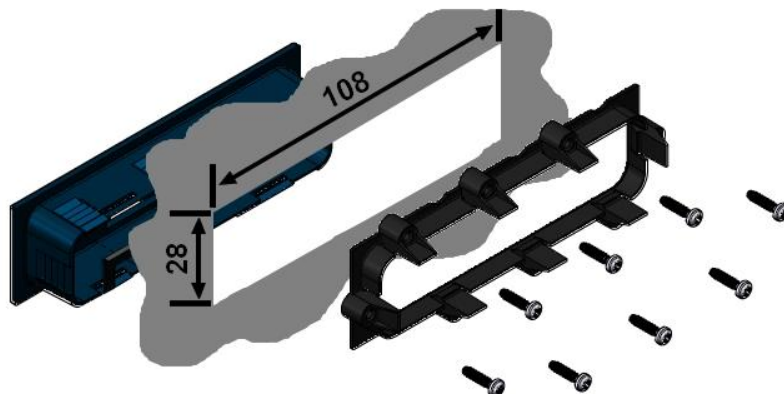

Support : Epaisseur 8 mm maximum. Enfoncez le support arrière au maximum puis ajuster le serrage avec les vis. Vérifiez que tous les crans du cadre soient bien en place.

Support: Thickness 8 mm maximum. Push the rear support in as far as possible, then adjust the tightening with the screws. Check that all notches in the frame are in place.

Befestigungsrahmen: Max. Dicke der Montagefläche – mit dem im Lieferumfang enthaltenen Schrauben - 8mm. Drücken Sie die hintere Stütze so weit wie möglich hinein und stellen Sie das Anziehen mit den Schrauben ein.

Ondersteuning: dikte 8 mm maximal. Duw de achterste steun zo ver mogelijk naar binnen en pas vervolgens de aanscherping aan met de schroeven. Controleer of alle inkepingen in het frame op hun plaats zitten.

Støtte: Tykkelse 8 mm maks. Skub bagestøtten ind så langt som muligt, og juster derefter spændingen med skruerne. Kontroller, at alle hak i rammen er på plads

Espace entre deux modules (exemple):
Space between two modules (example):
Abstand zwischen zwei Modulen (Beispiel):
Ruimte tussen twee modules (voorbeeld):
Mellemrum mellem to moduler (eksempel):

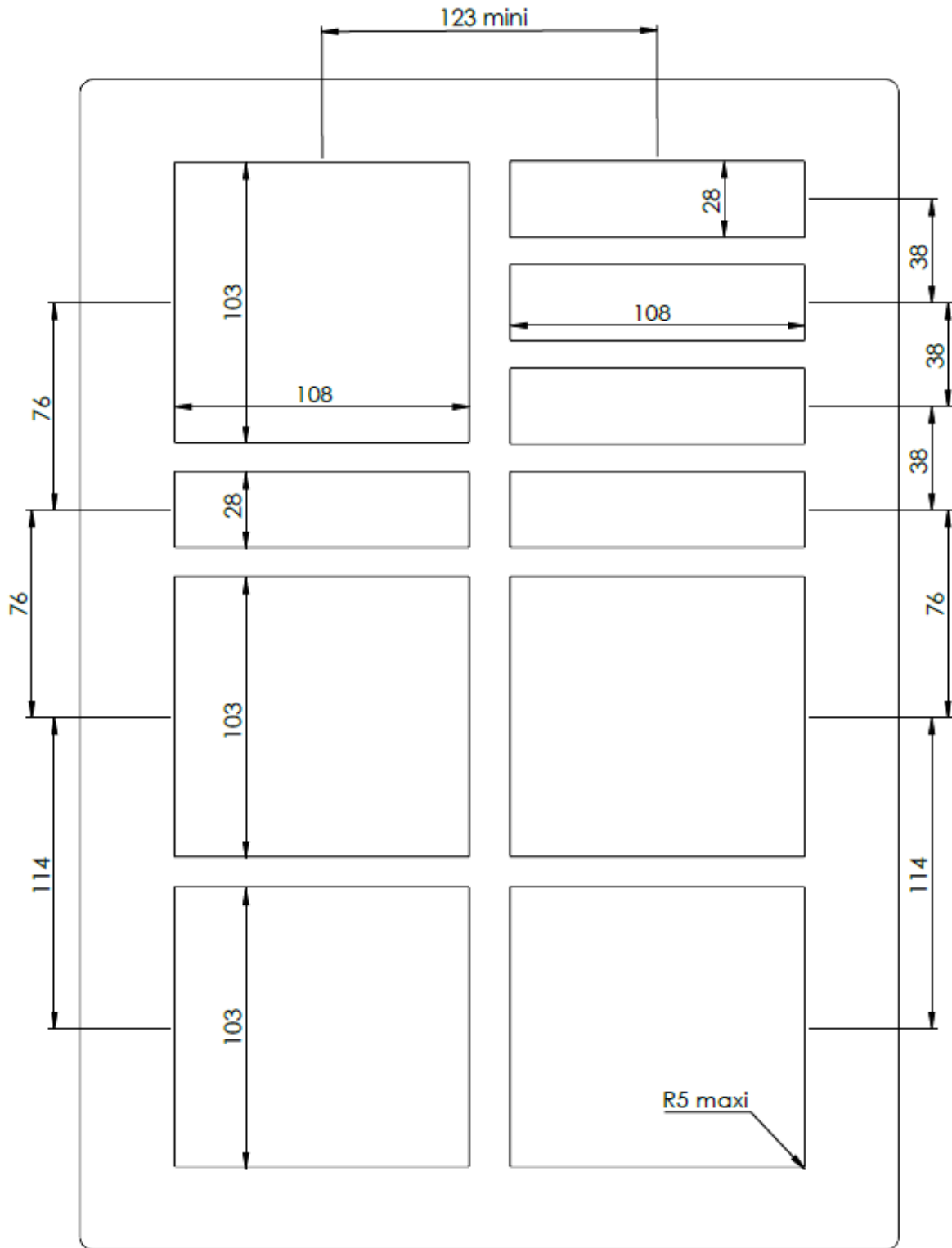

Raccordement au module caméra (32-0003):
Connection to the camera module (32-0003):
Verbindung zum Kamera-Modul (32-0003):
Verbinding met de cameramodule (32-0003):
Tilslutning til kameramodul (32-0003):

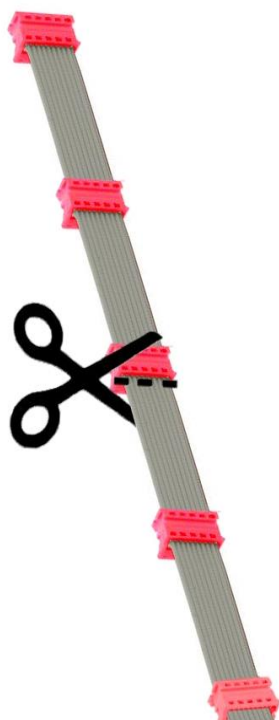
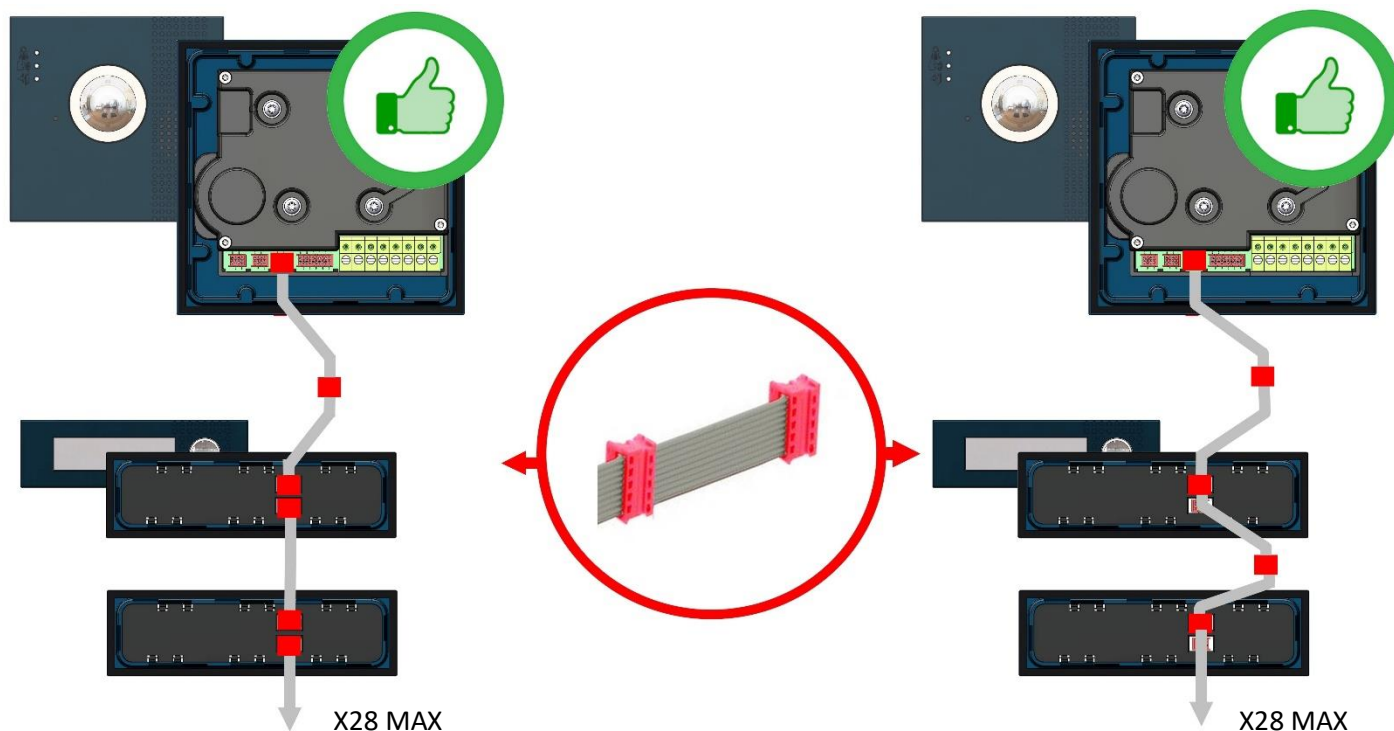

Pour longueur supérieur à 25 cm, utilisez des nappes ref 32-1001. Découper la nappe à la longueur souhaitée. Il n'est pas obligatoire de brancher tous les connecteurs.

For lengths over 25 cm, you can use additional cables ref 32-1001. Cut the flat cable to the desired length. It is not necessary to connect all the connectors.

Für Längen über 25 cm, Sie können zusätzliche Kabel, Ref. 32-1001, verwenden. Schneiden Sie das Flachbandkabel auf die gewünschte Länge. Es ist nicht notwendig, alle Anschlüsse zu verbinden.

Voor lengtes van meer dan 25 cm, U kunt extra kabels gebruiken ref 32-1001. Snijd de platte kabel op de gewenste lengte. Het is niet nodig alle connectors aan te sluiten.

For længder over 25 cm, kan bruge yderligere kabler ref 32-1001. Skær det flade kabel til den ønskede længde. Det er ikke nødvendigt at tilslutte alle stikkene.

Câblage de 28 à 220 étiquettes
Wiring than 28 to 220 labels
Verkabelung von 28 bis 220 Etiketten
Bedrading van 28 tot 220 labels
Ledninger fra 28 til 220 etiketter

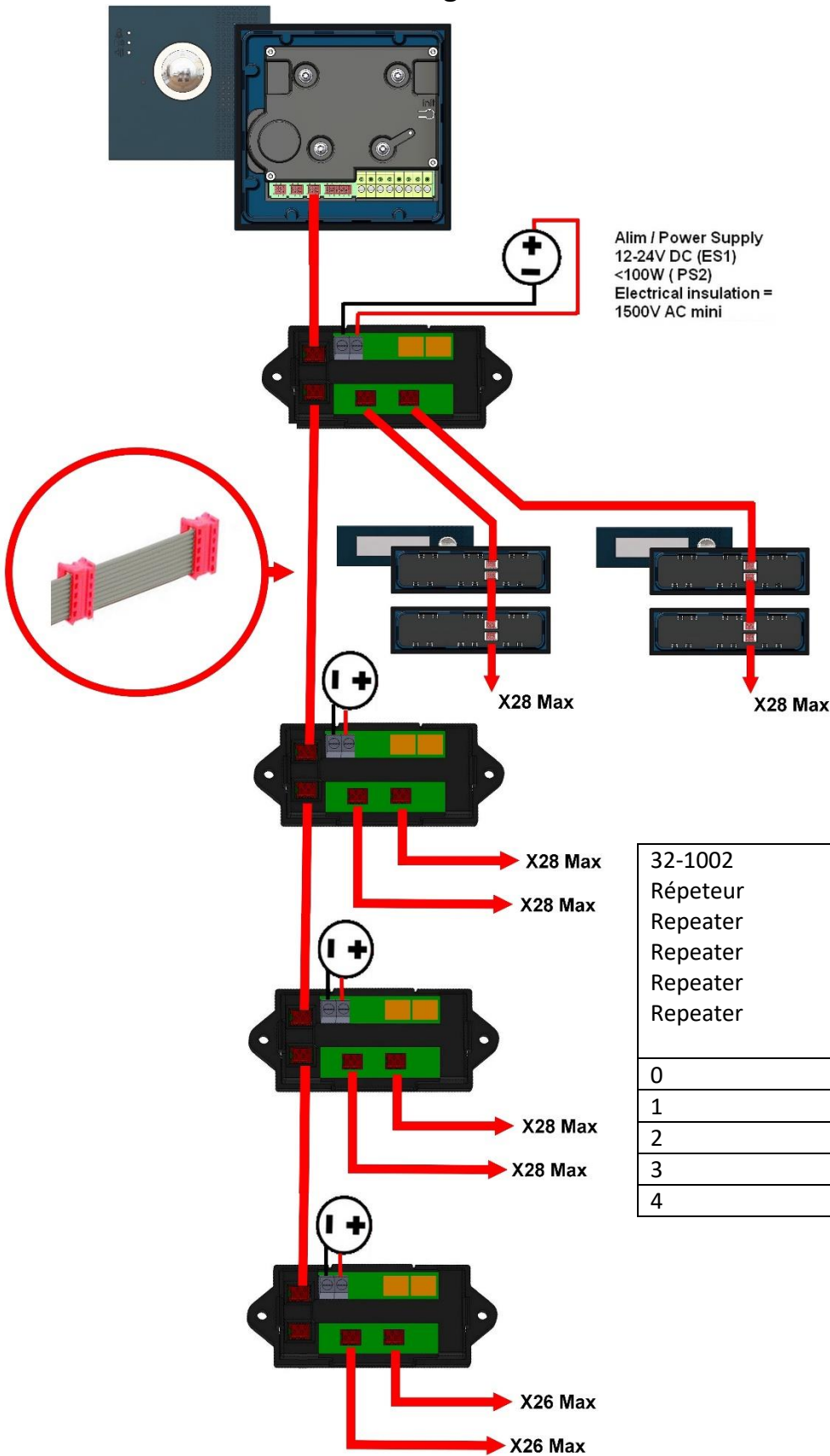

32-1002	Étiquette
Répéteur	Labels
Repeater	Etiketten
Repeater	Lables
Repeater	Etiketter
0	1-28
1	1-56
2	57-112
3	113-168
4	169-220

Numérotation des boutons :

Il faut définir le N° de chaque étiquette, ce numéro vous sera utile dans le site de gestion www.intratone.info
A l'arrière du module caméra, il y a une touche « Init ». Appuyez dessus pendant X secondes.
Tous les écrans vont afficher « ??? ». Appuyez sur les touches des étiquettes dans l'ordre souhaité de la première à la dernière.
30 secondes d'inactivités ferment la configuration.

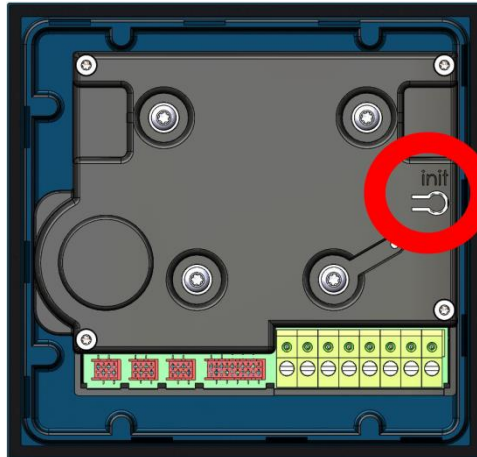

Numbering of the buttons:

We must define the number of each label, this number will be useful in the management site www.intratone.info
At the back of the camera module, there is an "Init" button. Press it for X seconds.
All screens will show "???" ". Press the label keys in the desired order from first to last.
30 seconds of inactivity close the configuration.

Nummerierung der Tasten:

Wir müssen die Nummer jedes Klingelschilds definieren. Diese Nummer wird die Zuordnung auf der Verwaltungswebsite www.intratone.info vereinfachen.
Auf der Rückseite des Kameramoduls befindet sich eine "Init" -Taste. Drücken Sie die Taste 10 Sekunden lang.
Alle Bildschirme zeigen "???" ". Drücken Sie die Etikettentasten in der gewünschten Reihenfolge von Anfang bis Ende.
30 Sekunden Inaktivität schließen die Konfiguration ab.

Nummering van de knoppen:

We moeten het nummer van elk label definiëren, dit nummer zal handig zijn op de beheersite www.intratone.info
Aan de achterkant van de cameramodule bevindt zich een knop "Init". Druk voor X seconden op het.
Alle schermen laten zien "???" ". Druk op de etikettoetsen in de gewenste volgorde van het begin tot het einde.
30 seconden inactiviteit sluit de configuratie.

Nummerering af knapperne:

Vi skal definere nummeret på hver etiket, dette nummer vil være nyttigt på ledelsesstedet www.intratone.info
På bagsiden af kameraet er der en "Init" -knap. Tryk på den i X sekunder.
Alle skærme vil vise "???" ". Tryk på etiketasterne i den ønskede rækkefølge fra første til sidste.
30 sekunder inaktivitet lukker konfigurationen.



1 Si c'est une nouvelle installation, veuillez suivre les instructions du module caméra 32-0003.

2 Si vous souhaitez ajouter une étiquette à une installation existante : Sélectionnez la résidence souhaitée.

3 Allez sur votre accès

	Nom	relié	Badges	Evénements
	dita		0	<input type="button" value="Consulter"/>

4 Pour ajouter ou supprimer des étiquettes, choisir « Personnaliser votre platine dita »

Personnaliser votre platine Dita

Pensez à enregistrer vos modifications.

5 Puis configurer les étiquettes :

Définir le ou les porte-étiquettes

Choisir l'appartement à relier.
Répéter l'opération pour toutes les étiquettes



6 Mettre à jour la résidence

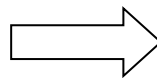

Garanties de fonctionnement:

L'Interphone à boutons est garanti dans une plage de température comprise entre -20°C et +60°C et pour une humidité relative maximum de 70%. **Doit être posé selon le sens Haut / Bas préconisé sur l'appareil.**

L'installation doit être réalisée par du personnel qualifié possédant les connaissances nécessaires à un montage sûr de l'équipement. Ne pas installer à l'extérieur en cas de températures extrêmes (Finlande, Suède, Norvège).
Ce kit comprend les éléments nécessaires pour assurer une installation sûre de l'équipement.



Recyclage du produit en fin de vie:

L'Interphone à boutons et ses accessoires ne doivent pas être mis au rebut avec les déchets municipaux non triés, mais doivent suivre la filière de collecte et de recyclage des produits DEEE (Déchets d'Equipements Electriques et Electroniques).



Déclaration de conformité simplifiée

Le soussigné, COGELEC, déclare que l'équipement radioélectrique du type contrôle d'accès pour l'habitat collectif est conforme à la directive 2014/53/UE (RED). Le texte complet de la déclaration UE de conformité est disponible à l'adresse internet suivante :

<http://certificates.intratone.com/>



1 If this is a new installation, please follow the instructions of the camera module 32-0003.

2 If you wish to add a label to an existing installation: Select the desired residence.

3 Go to your access

	Name	connected	Fobs	Events list
	dita		0	<input type="button" value="View"/>

4 To add or remove labels, choose "Personalize your dita turntable"

Personalise your Dita deck

Remember to save your changes.

5 Then configure the labels:

Define the door label(s)

Choose the apartment to connect.
Repeat for all labels

Automatic filtering | Alphabetic filtering | Choose a button to configure ▾

6 Update the residence

Warranty operating guarantees:



The VIDEO INTERCOM WITH DIGITAL NAME is guaranteed within a temperature range of -20°C and +60°C and at a relative humidity level not exceeding 70%. **It must be installed according to the Top/Bottom directions given in these instructions and on the device. The installation must be carried out by qualified personnel with the necessary knowledge for a safe assembly of the equipment.**

This kit includes the necessary elements to ensure a safe installation of the equipment. Finland, Norway, Sweden : Do not install outside because of extreme temperature.



End-of-life recycling of the product:

The VIDEO INTERCOM WITH DIGITAL NAME and its accessories must not be discarded with unsorted municipal waste, but must be disposed of via the WEEE (Waste Electrical and Electronic Equipment) collection and recycling system.



Simplified declaration of conformity

The undersigned, COGELEC, declares that access control type radio equipment for collective housing is in compliance with Directive 2014/53 / EU (RED). The full text of the EU declaration of conformity is available at the following internet address: <http://www.intratone.fr/documentation> <http://certificates.intratone.com/>



1

Wenn dies eine Neuinstallation ist, folgen Sie bitte den Anweisungen des Kameramoduls 32-0003.

2

Wenn Sie einer vorhandenen Installation eine Beschriftung hinzufügen möchten: Wählen Sie die gewünschte Residenz aus.

3

Gehen Sie zu Ihrem Zugang

	Name	verbunden	Badges	Ereignisse
<input type="text"/>	dita	✓	0	Aufrufen

4

Um Etiketten hinzuzufügen oder zu entfernen, wählen Sie "Dita platine personalisieren".

Dita Platine personalisieren

Personalisieren

Denken Sie daran, Ihre Änderungen zu speichern.

5

Konfigurieren Sie dann die Beschriftungen:

Definieren des oder der Türschilder

Konfigurieren

Wählen Sie die Wohnung, um eine Verbindung herzustellen.
Wiederholen Sie dies für alle Etiketten

Automatische Sortierung

Alphabetische Sortierung

Eine zu konfigurierende Taste wählen ▾



6

Die Änderungen zu speichern „aktualisieren“

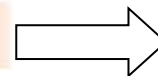

Aktualisieren



Funktionsgarantien:

Der Betrieb der Video-Gegensprechanlage mit LCD-Namensschildern ist für eine Temperaturspanne zwischen -20 °C und +60 °C und für eine relative Luftfeuchtigkeit von 70 % gewährleistet. **Die Gegensprechanlage muss nach der hier angegeben Richtung Oben/Unten eingebaut werden. Die Installation muss von qualifiziertem Personal mit den notwendigen Kenntnissen für eine sichere Montage der Ausrüstung durchgeführt werden. Dieses Kit enthält die notwendigen Elemente, um eine sichere Installation des Geräts zu gewährleisten. Nicht im Freien bei extremen Temperaturen installieren (Finnland, Schweden, Norwegen).**



Entsorgung des ausgedienten Geräts:

Die Video-Gegensprechanlage mit LCD-Namensschildern und sein Zubehör dürfen nicht mit unsortiertem Hausmüll entsorgt werden, sondern müssen an Sammel- und Recyclestellen für Elektro- und Elektronikgeräte-Abfall abgegeben werden.



Vereinfachte Konformitätserklärung

Der Unterzeichnete, COGELEC, erklärt, dass funkgesteuerte Zugangskontrollgeräte für den kollektiven Wohnungsbau der Richtlinie 2014/53 / EU (RED) entsprechen. Der vollständige Text der EU-Konformitätserklärung ist unter folgender Internetadresse verfügbar: <http://certificates.intratone.com/>



1

Als dit een nieuwe installatie is, volg dan de instructies van de cameramodule 32-0003.

2

Als u een label wilt toevoegen aan een bestaande installatie: Selecteer de gewenste woning.

3

Ga naar je toegang

	Naam	verbonden	Badges	Gebeurtenissen
	dita	✓	0	Raadplegen

4

Om "labels toe te voegen of te verwijderen, kies" Uw Dita-intercom personaliseren "

Uw Dita-intercom personaliseren

Personaliseren

Vergeet niet om uw wijzigingen op te slaan.

5

Configureer vervolgens de labels :

De etikethouder(s) definiëren

Configureren

Kies het te koppelen appartement.
Herhaal dit voor alle labels

Automatisch sorteren

Alfabetisch sorteren

Kies een knop om te configureren ▼

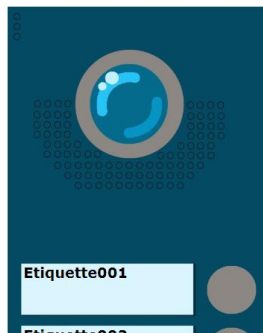

6

Voordat u vertrekt, moet u de accommodatie altijd bijwerken

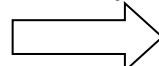

Bijwerken

Werkingsgarantie:

Het VIDEOINTERCOM MET DIGITALE NAAM werkt bij temperaturen tussen -20 °C et +60 °C en bij een relatieve vochtigheid van ten hoogste 70%. **Moet gemonteerd worden met de juiste zijden naar boven en onder, zoals aangegeven op het intercom.**

De installatie moet worden uitgevoerd door gekwalificeerd personeel met de nodige kennis voor een veilige montage van de apparatuur. Deze set bevat de nodige elementen om een veilige installatie van de apparatuur te garanderen. Niet buitenshuis installeren bij extreme temperaturen (Finland, Zweden, Noorwegen).



Recycling aan het einde van de levensduur:

Het VIDEOINTERCOM MET DIGITALE NAAM en zijn toebehoren mogen niet als restafval worden afgevoerd, maar moeten ingeleverd worden bij inzamelpunten voor elektrische of elektronische apparatuur.



Vereenvoudigde verklaring van overeenstemming

Ondergetekende, COGELEC, verklaart dat radioapparatuur voor toegangscontrole voor collectieve huisvesting voldoet aan Richtlijn 2014/53 / EU (RED). De volledige tekst van de EU-conformiteitsverklaring is beschikbaar op het volgende internetadres: <http://certificates.intratone.com/>



1 If this is a new installation, please follow the instructions of the camera module 32-0003.

2 If you wish to add a label to an existing installation: Select the desired residence.

Go to your access

	Name	connected	Fobs	Events list
	dita		0	View

4 To add or remove labels, choose "Personalize your dita turntable"

Personalise your Dita deck

Customise

Remember to save your changes.

5 Then configure the labels:

Define the door label(s)

Setup

Choose the apartment to connect.
Repeat for all labels



6 Voordat u vertrekt, moet u de accommodatie altijd bijwerken

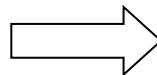

Bijwerken



Driftsgarantier:

Knappeintercom er garanteret i et temperaturområde mellem -20 ° C og + 60 ° C og for en maksimal relativ fugtighed på 70%.
Skal installeres i den op / ned retning, der anbefales på enheden.

Installationen skal udføres af kvalificeret personale med den viden, der er nødvendig for sikker installation af udstyret. Installer ikke udendørs i ekstreme temperaturer (Finland, Sverige, Norge).

Dette sæt inkluderer de nødvendige ting for at sikre sikker installation af udstyret.



Genbrug af produkter ved udgangen af livet:

Knappeintercom og dets tilbehør må ikke kasseres med sorteret kommunalt affald, men skal følge indsamlings- og genvindingsprocessen for WEEE-produkter (affalds elektrisk og elektronisk udstyr).



Forenklet overensstemmelseserklæring :

Undertegnede, COGELEC, erklærer, at radioudstyr af adgangskontroltype til kollektive boliger er i overensstemmelse med direktiv 2014/53 / EU (RØD). Den fulde tekst til EU-overensstemmelseserklæringen er tilgængelig på følgende internetadresse:

<http://certificates.intratone.com/>